

ご予算 90万円 以上

大容量直流電源 HX-S-Gシリーズ

希望販売価格 ¥924,000~

出力容量 : 6000W~

大容量電源かつインテリジェント
並列運転、シーケンス動作を装備
安心の3年間保証

<input type="checkbox"/>	HX-S-030-200	0~30V 0~200A	¥1,122,000
<input type="checkbox"/>	HX-S-030-400	0~30V 0~400A	¥1,980,000
<input type="checkbox"/>	HX-S-060-100	0~60V 0~100A	¥924,000
<input type="checkbox"/>	HX-S-060-200	0~60V 0~200A	¥1,782,000
<input type="checkbox"/>	HX-S-0120-50	0~120V 0~50A	¥1,083,000
<input type="checkbox"/>	HX-S-0120-100	0~120V 0~100A	¥1,914,000
<input type="checkbox"/>	HX-S-0400-15	0~400V 0~15A	¥1,083,000
<input type="checkbox"/>	HX-S-0400-30	0~400V 0~30A	¥1,914,000
<input type="checkbox"/>	HX-S-0500-12	0~500V 0~12A	¥1,083,000
<input type="checkbox"/>	HX-S-0500-24	0~500V 0~24A	¥1,914,000
<input type="checkbox"/>	HX-S-01000-6	0~1000V 0~6A	¥1,320,000
<input type="checkbox"/>	HX-S-01000-12	0~1000V 0~12A	¥2,376,000



新発売

大容量ズーム直流電源 DZ-Xシリーズ

希望販売価格 ¥1,137,000~

出力容量 : 6kW,12kW,18kW

シンプル&フレキシブル 小型・高い拡張性・耐久性
電子部品・機器、インバータ、パワコンなどに柔軟に対応
周囲温度50℃でのフルパワー対応し、2年間保証

本体高さを従来品(HX-S-G) に比べ40%削減、省スペース化を提供
直列3台、並列10台で20台をサポート、最大360kWを提供
異なる電力容量でも並列接続の増設ができ、高い柔軟性を実現

■	DZ-X-6k-L	0~80V 0~200A	¥1,137,000
■	DZ-X-12k-L	0~80V 0~400A	¥1,705,000
■	DZ-X-18k-L	0~80V 0~600A	¥2,160,000

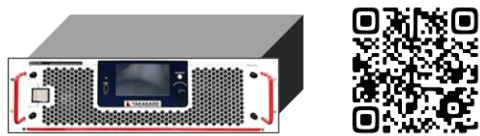

新発売

電力回生型 双方向直流電源 RZ-XAシリーズ

希望販売価格 ¥1,800,000~

出力容量 : 6kW,12kW,18kW

シンプル&フレキシブル 小型・高い拡張性・耐久性
モータ、インバータ、パワコンなどに柔軟に対応
周囲温度50℃でのフルパワー対応、2年間保証

本体高さを従来品(RZ-X) に比べ60%削減、省スペース化を提供
直列3台、並列10台で20台をサポート、最大360kWを提供
異なる電力容量でも並列接続の増設ができ、高い柔軟性を実現

■	RZ-XA-6k-L	0~80V 0~±200A	¥1,800,000
■	RZ-XA-12k-L	0~80V 0~±400A	¥2,700,000
■	RZ-XA-18k-L	0~80V 0~±600A	¥3,400,000

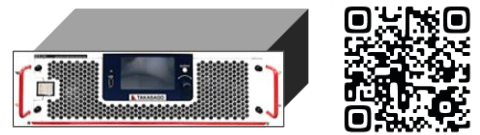

電力回生型ハイブリッド電源 RZ-X2シリーズ

RZ-X2-10K 希望販売価格 ¥3,025,000
RZ-X2-100K 希望販売価格 ¥18,150,000

双方向直流電源/充放電電源を1台に凝縮したハイブリッド電源
モーター、インバータ、コンバータの特性試験やバッテリーの充放電試験に最適

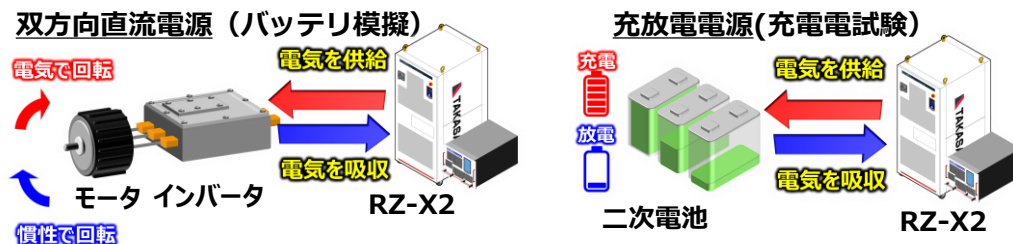

RZ-X2-10K	RZ-X2-100K
10kW	100kW
100V/±300A	750V/±400A
	1500V/±200A

⚠️ ご注意

【製品の保証期間】原則として納入日から1年間とし、その期間内に製造側に負がある故障が発生した場合は無償で保守致します。(取扱説明書に記載する使用条件を超えて使用した場合・使用上の不注意による場合・弊社の了解なく回路変更・調整が原因で故障した場合・火災、自然災害、その他外部要因等の場合は対象外となります。) またこの保証は日本国内に限り有効です。【記載内容について】このカタログの記載内容(性能、仕様、外観)はお断りなく変更することがあります。カタログに掲載されている製品の色は、印刷の都合上、実際とは異なる場合があります。また、諸般の事情により生産中止になる場合もございますので、注文の際は当社または当社販売店まで確認のほどお願い申し上げます。【輸出に関して】本製品の輸出(非居住者への提供提供等を含む)に際しては、外国為替及び外国貿易法等、関連する輸出管理法令等をご確認の上、必要な手続きをお取りください。なお、当該手続きにあたっては、輸出国、使用目的等を当社から確認させていただきますので予めご了承ください。【海外持ち出し品の修理対応について】国内販売された製品が海外に持ち出されて故障が生じた場合、基本的には国内での修理対応となります。保証期間内であっても当社迄の輸送費用は御負担頂いた上、修理は無償扱いと致します。【このカタログについて】このカタログの記載内容につきましては、出来る限り正確な情報を記載するように努めておりますが、万一誤植、誤記などの不備な点など、お気づきの点がございましたら、弊社営業部までご連絡下さい。

高砂製作所

本社営業部
〒213-8558 川崎市高津区溝口1-24-16 TEL(044)811-9711 FAX(044)844-4248

宇都宮営業所
〒320-0811 栃木県宇都宮市大通り1-4-24 TEL(028)650-1200 FAX(028)623-4646
MSCビル5F

名古屋支店
〒460-0022 名古屋市中区金山1-12-14 TEL(052)324-5670 FAX(052)331-6201
金山総合ビル3F

大阪支店
〒530-0047 大阪市北区西天満3-1-6 TEL(06)7708-8540 FAX(06)7708-8542
辰野西天満ビル4F

販売店

YouTube 高砂製作所のYouTubeチャンネル開設!

LinkAnyArtsは株式会社高砂製作所の登録商標です。
記載内容は、2024年8月現在のものです。
記載内容は、予告なく変更する場合がございます。 2024.10 ver2.02

予算別セレクションガイド



ご予算 15万円 以下

直流電源 LX-2シリーズ

希望販売価格 ¥51,600~

出力容量 : 35W

フランスにより、静音・高信頼性を提供



低ノイズ、質量約1.5kg と軽量
小型スイッチングCVCC方式 直流電源

<input type="checkbox"/>	LX-2-010-3.5A	0~10V 0~3.5A	¥51,600
<input type="checkbox"/>	LX-2-018-2A	0~18V 0~2A	¥51,900
<input type="checkbox"/>	LX-2-035-1A	0~35V 0~1A	¥52,400
■	LX-2-010-3.5B	0~10V 0~3.5A	¥55,200
■	LX-2-018-2B	0~18V 0~2A	¥55,500
■	LX-2-035-1B	0~35V 0~1A	¥56,000

■ Bタイプ機種のみ
LXの外部アナログ制御端子付き: リモートセンシング、出力電圧(CV) 可変・出力電流(CC) 可変、出力ON/OFF、出力遮断、ALARM 出力等が接点や外部電圧、外部抵抗で制御可能

ズーム直流電源 KX-Sシリーズ

希望販売価格 ¥106,000~

出力容量 : 100W、210W

ズームに加え、シーケンス機能を搭載



ズーム(4倍)出力機能搭載
小型スイッチングCVCC方式 直流電源

<input type="checkbox"/>	KX-S-100-L	0~40V 0~10A (max 100W)	¥106,000
<input type="checkbox"/>	KX-S-100-H	0~160V 0~2.5A (max 100W)	¥106,000
<input type="checkbox"/>	KX-S-210-L	0~60V 0~14A (max 210W)	¥146,000

RS-232C / RS-485 ポートを標準装備
DA-AD コンバータ内蔵でフル・デジタル監視/制御できます。3組までの出力電圧・電流の組合せを書込み、読み出しができます。

【出力電圧・電流範囲】
KX-S-100-L

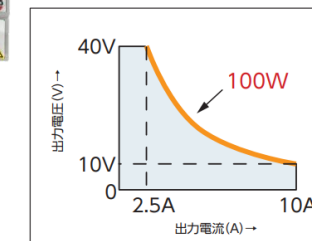

KX-S-210-L

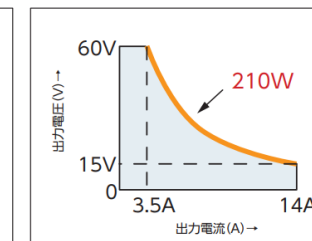

KX-S-100-H

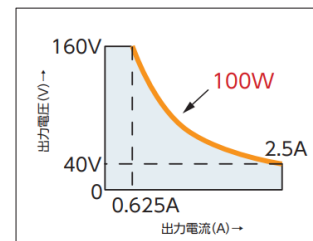

*1:ズーム方式とは、定電力形の出力範囲を持ち、電圧(電流)の低いところでは高い電流(電圧)を出力できるものです。

https://www.takasago-ss.co.jp

ズーム直流電源 ZX-Sシリーズ 希望販売価格 ¥146,000~

400W : 15万~27万円

800W : 26万~42万円

1600W : 47万~70万円



ズーム機能搭載で、定格電力内で出力電圧に応じ出力電流を可変できます。またシーケンス動作もサポート

- ズーム
- スルーレート
- 内部抵抗
- ラッシュ
- 外部アナログモニター制御
- シーケンス
- 通信 RS485 RS232
- 並列(10台)
- 校正
- スイッチングレギュレータ
- シンク
- シーケンスチャール
- SC2

目的に合わせた3つのズーム範囲

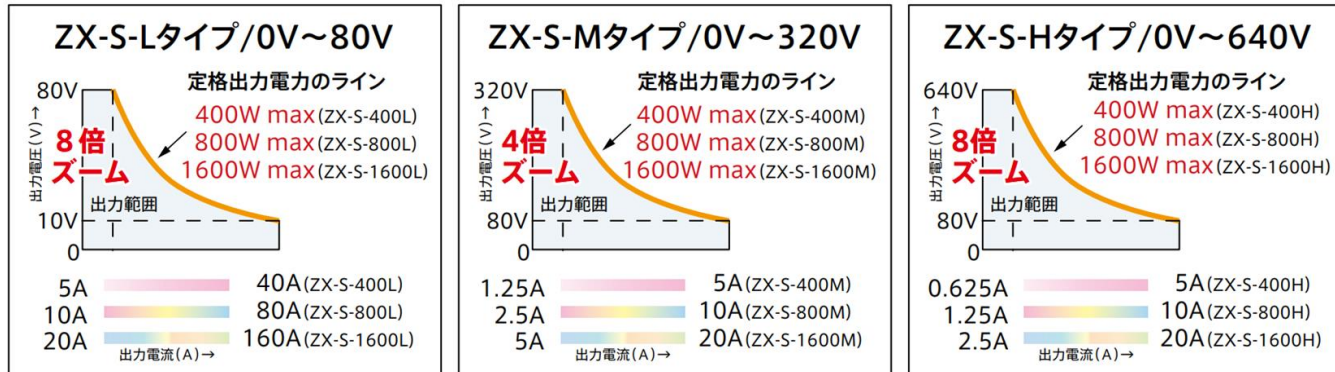

ZX-Sシリーズ ラインナップ

Lタイプ 出力電圧 80V			Mタイプ 出力電圧 320V			Hタイプ 出力電圧 640V		
仕様	形名	希望小売価格(円)	仕様	形名	希望小売価格(円)	仕様	形名	希望小売価格(円)
出力電力 400W	ZX-S-400L	¥146,000	出力電力 400W	ZX-S-400M	¥185,000	出力電力 400W	ZX-S-400H	¥212,000
	ZX-S-400LN	¥170,000		ZX-S-400MN	¥198,000		ZX-S-400HN	¥238,000
	ZX-S-400LA	¥172,000		ZX-S-400MA	¥212,000		ZX-S-400HA	¥238,000
	ZX-S-400LAN	¥196,000		ZX-S-400MAN	¥225,000		ZX-S-400HAN	¥264,000
出力電力 800W	ZX-S-800L	¥251,000	出力電力 800W	ZX-S-800M	¥317,000	出力電力 800W	ZX-S-800H	¥364,000
	ZX-S-800LN	¥262,000		ZX-S-800MN	¥330,000		ZX-S-800HN	¥390,000
	ZX-S-800LA	¥278,000		ZX-S-800MA	¥344,000		ZX-S-800HA	¥390,000
	ZX-S-800LAN	¥288,000		ZX-S-800MAN	¥357,000		ZX-S-800HAN	¥417,000
出力電力 1600W	ZX-S-1600L	¥462,000	出力電力 1600W	ZX-S-1600M	¥568,000	出力電力 1600W	ZX-S-1600H	¥647,000
	ZX-S-1600LN	¥473,000		ZX-S-1600MN	¥581,000		ZX-S-1600HN	¥674,000
	ZX-S-1600LA	¥489,000		ZX-S-1600MA	¥594,000		ZX-S-1600HA	¥674,000
	ZX-S-1600LAN	¥500,000		ZX-S-1600MAN	¥608,000		ZX-S-1600HAN	¥700,000

内部抵抗可変機能

<疑似電池としての活用>

電源の内部抵抗を疑似的に可変するもので、太陽電池や燃料電池、化学電池をエミュレーションすることが可能

注意：直流的な動作に限ります。過渡的な現象の近似には適しません。

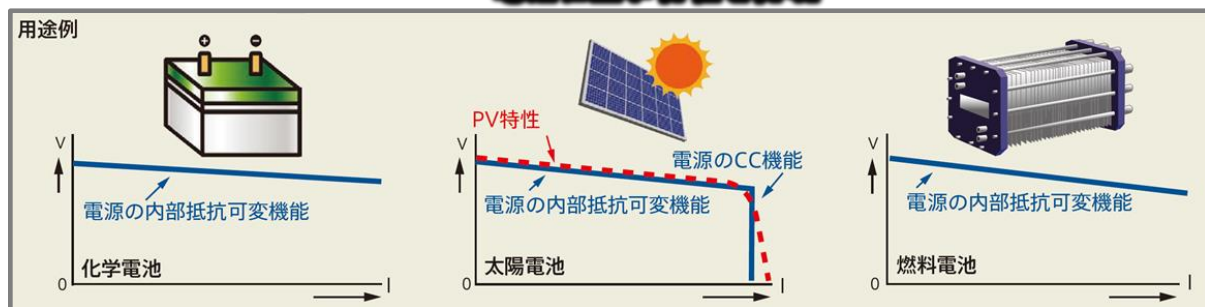

電源アダプタや電池の代用として使用

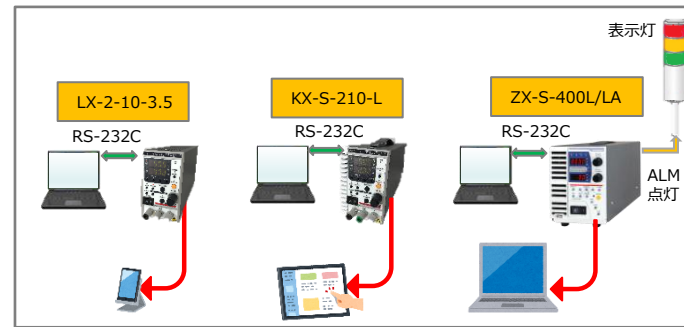

通常の可変電源の何台分も対応できる

広い出力範囲をカバーしているため、問い合わせ時の選定が楽にできます。

ズーム出力直流電源とは？

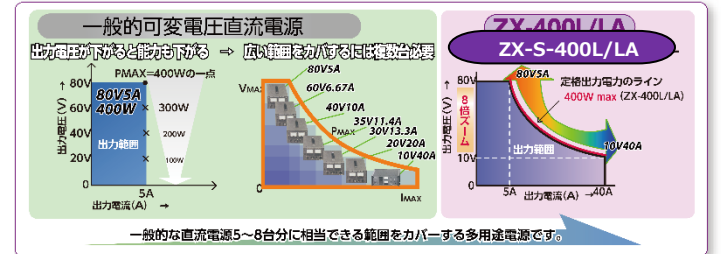

注：図は、8倍ズーム ZX-S-400Lシリーズ(0-80V)です。

製品の設計、評価で使用（電源変更ができる）

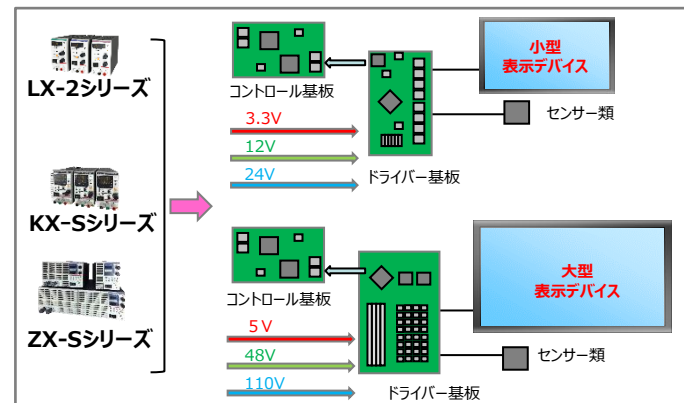

あらゆるニーズに柔軟に対応できる

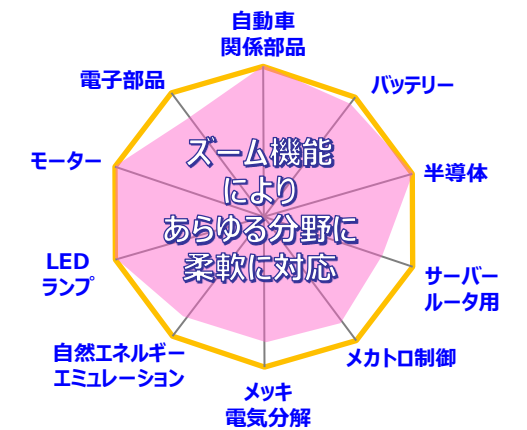

シーケンス機能

単体で繰り返し試験ができるため自動試験など最適

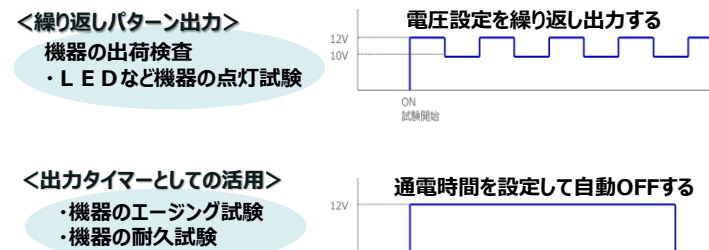

ラッシュ電流抑制機能

お客様の供試体（試供物）にダメージを与えない安全機能です。

定電流で使う場合や特殊負荷では...

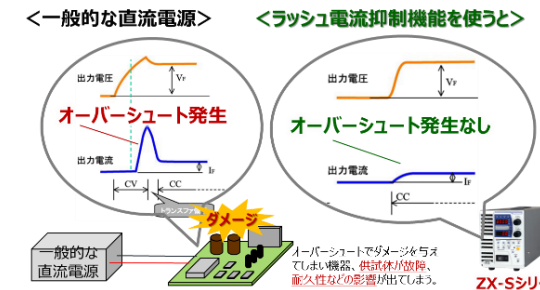

優位性のある市場

- LED
- ダイオード
- ケーブル通電
- コネクタ
- センサー
- リレー、ブレーカー
- 電子デバイス

電源コントロールソフトウェア LinkAnyArts-SC2 希望販売価格 ¥72,600

直流電源による負荷試験・加速度試験・再現試験...etc が簡単に行えます。

体験版をホームページにて無料提供中 詳しくは、弊社ホームページよりお問い合わせください。